

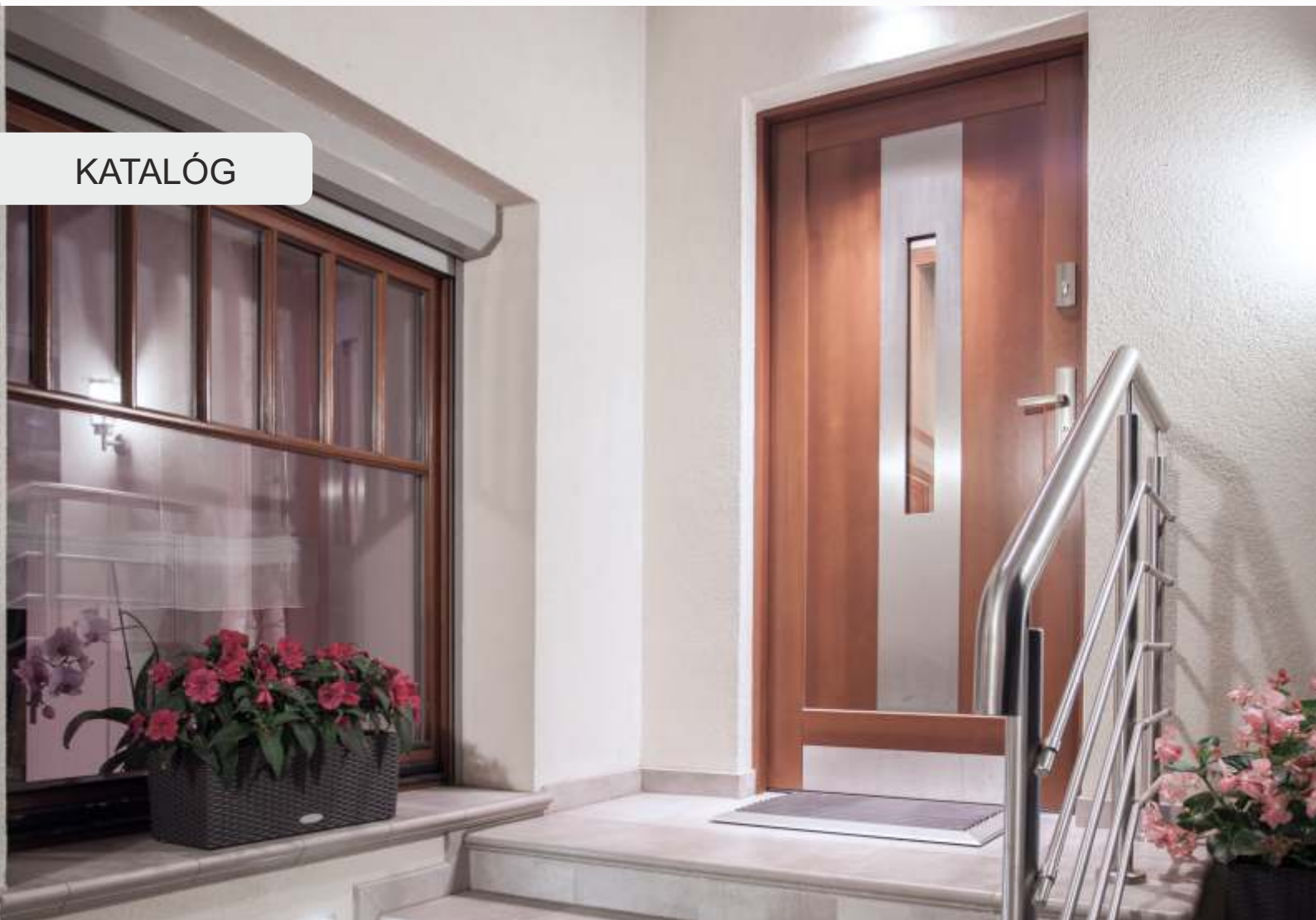

OKNÁ | DVERE | FASÁDY
VÝROBCA

KATALÓG



PANELOVÉ DVERE HLINÍK A PVC

www.inwestprofil.pl

OBSAH

3	ÚVOD
---	------

DVERE

4	Technické parametre
5	Typy hliníkových panelových dverí
6	Typy PCV panelových dverí
7	Svetlíkys
8-13	Hliníkové panelové dvere s výplňou ALUPROF

KOVANIE

14	Pánty, vložky
15	Zámky
16	Elektrozámky, samozatvárače
17-18	Úchytky, kľučky

DOPLNKY

19	Elektronické zámky
20	Sklo

21	ODTIENE PANELOV
----	-----------------

22-25	PRÍKLADY VZOROV PANELOVÝCH DVERÍ
-------	-------------------------------------

Spoločnosť INWEST-PROFIL už viac než 20 rokov ponúka vysoko kvalitné okná a dvere vyrábané z hliníka, PVC a dreva. Vďaka mnohoročným skúsenostiam, kvalifikovanému personálu a moderným výrobným linkám, naše výrobky si cení množstvo zákazníkov nielen v domácom Poľsku, ale aj v Taliansku, Francúzsku či na Slovensku. Zohľadňujúc potreby a očakávania našich zákazníkov, a vďaka systematickému rozširovaniu našich výrobkov, predstavujeme vám hliníkové a PVC panelové dvere, ktorých hlavnou úlohou je poskytovať ochranu pred chladom, teplom a poveternostnými podmienkami, a ktoré majú súčasne aj skvelo vyzerať. Pri kúpe vchodových dverí je potrebné zohľadniť súčiniteľ prestupu tepla a triedu vodotesnosti. Ponúkame hliníkové panelové dvere so súčiniteľom U_d na úrovni 0,66 W/(m²K), triedou vodotesnosti od 1A do 9A, ako aj

PVC panelové dvere so súčiniteľom U_d do 0,32 W/(m²K). Naše dvere sú vysoko kvalitné vďaka nášmu modernému strojovému parku, digitálne riadením CNC strojom, ako aj vďaka vysoko kvalitným materiálom, ktoré používame pri výrobe, a ktoré zaručujú mimoriadnu odolnosť voči poveternostným podmienkam (voči rozdielom teplôt a vlhkosti). Ponúkame panely s rôznorodými vzormi a odtieňmi, vďaka čomu sa vchodové dvere dajú ľahko prispôbiť k štýlu a dizajnu každého domu. Dodatočne, dvere môžu mať odlišné odtiene zvnútra a zvonka. Tieto prvky môžu byť frézované, zdobené aplikáciami alebo vyrobené z kompaktného skla. Panelové dvere sú návrhom pre tých najnáročnejších používateľov, pre ktorých sa stanú nielen bezpečným a trvácny vchodom, ale aj ozdobou a vizitkou každej budovy. Vyberte si tento výrobok, a zvolíte si najvyššiu kvalitu a originálny dizajn.



Prednosťou panelových dverí je ich mimoriadna flexibilita pri projektovaní vonkajšieho vzhľadu, preto každý zákazník môže s pomocou nášho obchodného zástupcu navrhnuť svoje vlastné jedinečné dvere.

HLINÍKOVÉ PANELOVÉ DVERE

SIMPLE

vložková výplň

MIDDLE

jednostranne zlícované

COMFORT

obojstranne zlícované



zvonku

zvnútra

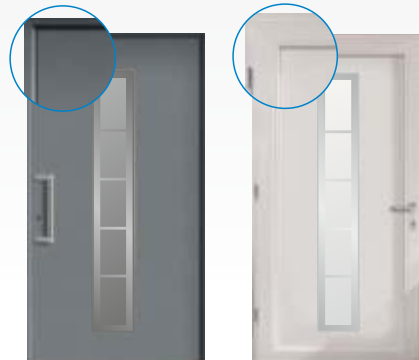

zvonku

zvnútra

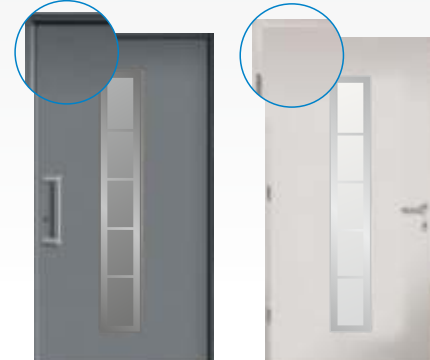

zvonku

zvnútra

✓ viditeľné dverové krídlo z vonkajšej a vnútornej strany

✓ initeľ prestupu tepla dverí U_d od $0,9 \text{ W/m}^2\text{K}$

✓ vnútorný a vonkajší obklad z hliníkového plechu s hrúbkou $1,5 \text{ mm}$

✓ vyplňujúci panel s celkovou hrúbkou do 44 mm

✓ dverové krídlo viditeľné iba z vnútornej strany

✓ súčiniteľ prestupu tepla dverí U_d od $0,9 \text{ W/m}^2\text{K}$

✓ vonkajší obklad z hliníkového plechu s hrúbkou 3 mm

✓ vnútorný obklad z hliníkového plechu s hrúbkou $1,5 \text{ mm}$

✓ vyplňujúci panel s celkovou hrúbkou do 44 mm

✓ neviditeľné dverové krídlo

✓ súčiniteľ prestupu tepla dverí U_d od $0,66 \text{ W/m}^2\text{K}$

✓ vonkajší obklad z hliníkového plechu s hrúbkou 3 mm

✓ vnútorný obklad z hliníkového plechu s hrúbkou $1,5 \text{ mm}$

✓ vyplňujúci panel s celkovou hrúbkou do 77 mm

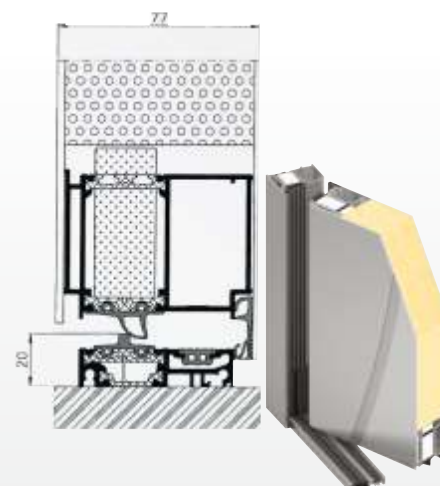
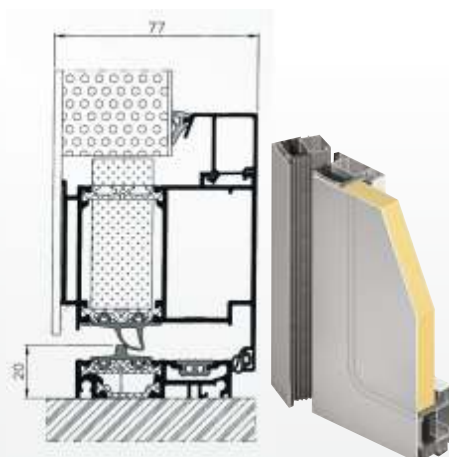
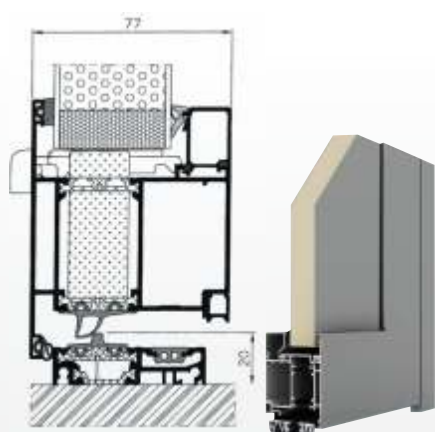

Panelové dvere, ktoré sú solídne a pevné, asúčasne ľahké a so šmrncom? Áno, je to možné.

Panelové dvere sú vďaka konštrukcii, ktorá je založená na systémoch s tepelne izolovanými hliníkovými profilmi MB-86 a MB-104 Passive vysoko odolné voči deformáciám spôsobovaným poveternostnými podmienkami, pevné a odolné hliníkové profily zaručujú vysokú mieru tepelnej a zvukovej izolácie. Dvojité tesnenia umožňujú zväčšiť tesnosť, čo následne pomáha znížiť tepelné straty a predísť prípadným prievanom. Dvere môžu byť zhotovené s použitím štyroch variantoch stavby (ST, SI, SI+, AERO), ako aj s tromi kombináciami dolného tesnenia.

Ponúkame panelové dvere so širokou škálou kombinácií, okrem iného:

- ☑ otvárané von ako aj dnu
- ☑ jedno a dvojkrídlové
- ☑ plné, zasklené čiastočne alebo úplne
- ☑ vyplnené hladkou alebo frézovaným panelom, rôzne typy vzorov a aplikácií (vzory s moderným ako aj klasickým štýlom)
- ☑ rôznym typom skla: bezpečným, pieskovaným, farbeným, ornamentovým, reflexným

Estetické ozdobné panely sú dostupné s mnohými rôznymi vzormi a odtieňmi z palety RAL

Štyri varianty konštrukcie: ST, SI, SI+ a AERO, umožňujúce získať veľmi dobré tepelnoizolačné parametre.

Tesnenia poskytujú veľmi dobrú tesnosť voči vode a vzduchu, čo pozitívne ovplyvňuje používateľský komfort a súčasne šetrí náklady



Pevné a odolné hliníkové profily umožňujú zhotoviť dvere aj s veľkými rozmermi

Dostupné riešenia s prahom alebo bez prahu

TECHNICKÉ ÚDAJE [mm]

Hĺbka rámu	77
Hrúbka krídla	77
Hrúbka vyplňujúceho panela	44-77
Maximálne rozmery krídla (H x L)	L do 1400 H do 2600

TECHNICKÉ PARAMETRE

Priepustnosť vzduchu	Trieda 3, PN-EN 12207:2001
Vodotesnosť	Trieda 6A (250 Pa), PN-EN 12208:2001
Odolnosť voči zaťaženiu vetrom	Trieda C5/B5, PN-EN 12210:2001
Tepelná izolácia	U _d od 0.66 W/(m²K)

PCV PANELOVÉ DVERE (SYSTEM SYNEGO)

- ✓ Hladký vysoko kvalitný vonkajší povrch profilov HDF, odolný voči poveternostným podmienkam, ktorý sa ľahko udržiava v čistote.
- ✓ Perfektná tesnosť vďaka trom tesniacim povrchom po celom obvode.
- ✓ Odolnosť voči vlámaniu do triedy RC 3, bez ocelových výstuží RC 2.
- ✓ Prah s výškou 20 mm, v súlade s normami DIN 18024, 18025, 18040, ako aj príslušnými technicko-stavebnými predpismi.

SYNEGO PROFILE

- ✓ Vysoká tepelná izolácia vďaka 7-komorovému rámu a 6-komorovým krídlam.

TECHNICKÉ ÚDAJE A PARAMETRE [mm]	
Hĺbka profilov	80
Hrúbka vyplňujúceho panela	24-80
Tepelná izolácia	U_g od 0,83 W/m ² K
Vodotesnosť	do triedy 9A grade DIN EN:122208
Priepustnosť vzduchu	Trieda 4 PN-EN 12207
Odolnosť voči zaťaženiu vetrom	Trieda C5/B5 PN-EN 12210



SIMPLE

dvere s vložkovou výplňou
krídla jednostranne

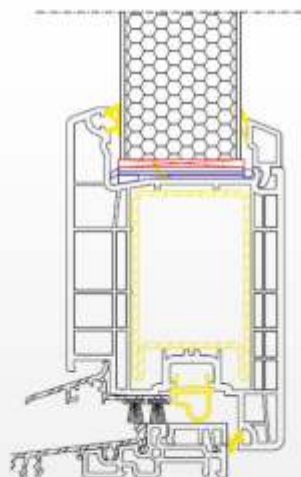

MIDDLE

dvere s výplňou zakrývajúcou
profil krídla obojstranne.

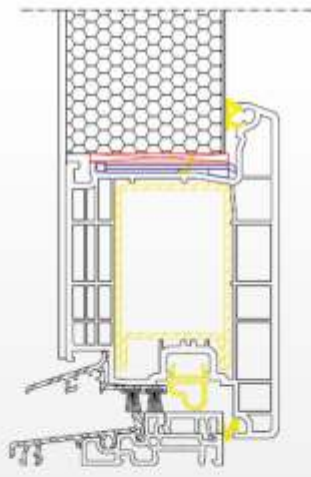

COMFORT

dvere s výplňou zakrývajúcou
profil

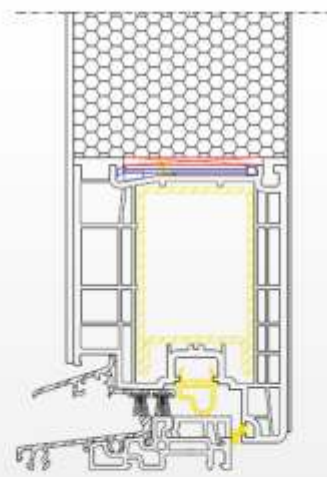

MOŽNÉ VARIANTY ROZŠÍRENIA PANELOVÝCH DVERÍ

Panelové dvere sa dajú ľahko rozšíriť pridaním bočných a horných svetlíkov.





- ✓ úchytka z nehrdzavejúcej ocele AP 60.1600
- ✓ zasklenie, spredu: VSG 33.1 thermofloat
- ✓ stredné zasklenie: pieskovaný float s priehľadnými pruhmi
- ✓ zasklenie, zozadu: thermofloat s čiernym teplým ránikom
- ✓ obojstranná aplikácia Alu-Nox
- ✓ povrch: RAL 9016 lesklá biela

- ✓ úchytka z nehrdzavejúcej ocele AP 60.1800
- ✓ zasklenie, spredu: VSG 33.1 thermofloat
- ✓ stredné zasklenie: pieskované sklo
- ✓ zasklenie, zozadu: thermofloat s čiernym teplým ránikom
- ✓ obojstranná aplikácia Alu-Nox
- ✓ povrch: RAL 7016 matný sivý antracit



- ✓ úchytka z nehrdzavejúcej ocele AP 60.1000
- ✓ zasklenie, spredu: VSG 33.1 thermofloat
- ✓ stredné zasklenie: float pieskované s priehľadnými pruhmi
- ✓ zasklenie, zozadu: thermofloat s čiernym teplým ránikom
- ✓ surface: RAL 7016 Anthracite Grey, Matt



- ✓ úchytka z nehrdzavejúcej ocele AP 60.1000
- ✓ zasklenie, spredu: VSG 33.1 thermofloat
- ✓ stredné zasklenie: pieskovaný float s priehľadnými pruhmi
- ✓ zasklenie, zozadu: thermofloat s čiernym teplým rámikom
- ✓ obojstranne frézované
- ✓ povrch: RAL 7001 matná

- ✓ úchytka z nehrdzavejúcej ocele AP 60.1600
- ✓ povrch: RAL 7016 matný sivý antracit
- ✓ obojstranne frézované
- ✓ zasklenie, spredu: VSG 33.1 thermofloat
- ✓ stredné zasklenie: pieskovaný float s priehľadnými
- ✓ zasklenie, zozadu: thermofloat s čiernym teplým
- ✓ dostupná verzia bez zasklenia



- ✓ úchytka z nehrdzavejúcej ocele AP 40.1400
- ✓ zasklenie, spredu: VSG 33.1 thermofloat
- ✓ stredné zasklenie: mliečne
- ✓ zasklenie, zozadu: thermofloat s čiernym teplým
- ✓ obojstranne frézované
- ✓ povrch: RAL 3004 matná purpurová červená



- ✓ úchytka z nehrdzavejúcej ocele AP 60.800
- ✓ zasklenie, spredu: VSG 33.1 thermofloat
- ✓ stredné zasklenie: pieskované sklo s priehľadným ráfikom
- ✓ zasklenie, zozadu: thermofloat s čiernym teplým ráfikom
- ✓ povrch: RAL 9016 lesklá biela

- ✓ úchytka z nehrdzavejúcej ocele AP 60.1800
- ✓ zasklenie, predná strana: VSG 33.1 thermofloat
- ✓ zasklenie, stred: mliečne
- ✓ zasklenie, zozadu: thermofloat s čiernym teplým
- ✓ obojstranná aplikácia Alu-Nox
- ✓ povrch: RAL 9007 matná sivá



- ✓ úchytka z nehrdzavejúcej ocele AP 60.1400
- ✓ zasklenie, predná strana: VSG 33.1 thermofloat
- ✓ zasklenie stred: pieskované sklo s priehľadným ráfikom
- ✓ zasklenie, zozadu: thermofloat s čiernym teplým ráfikom
- ✓ povrch: RAL 9007 matná sivá /RAL 3004 matná purpurová



- ✓ úchytka z nehrdzavejúcej ocele AP 210.1600
- ✓ zasklenie, predná strana: VSG 33.1 thermofloat
- ✓ stredné zasklenie: mliečne
- ✓ zasklenie, zozadu: thermofloat s čiernym teplým ránikom
- ✓ obojstranná aplikácia Alu-Nox
- ✓ povrch: RAL 7016 matný sivý antracit

- ✓ úchytka z nehrdzavejúcej ocele AP 60.1600
- ✓ zasklenie, predná strana: VSG 33.1 thermofloat
- ✓ stredné zasklenie: pieskované sklo s priehľadnými pruhmi a čiernym ránikom
- ✓ zasklenie, zozadu: thermofloat s čiernym teplým
- ✓ obojstranné frézovania
- ✓ povrch: RAL 9016 lesklá biela
- ✓ obojstranná aplikácia Alu-Nox



- ✓ úchytka z nehrdzavejúcej ocele AP 50.1200
- ✓ zasklenie, predná strana: VSG 33.1 thermofloat
- ✓ stredné zasklenie: mliečne
- ✓ zasklenie, zozadu: thermofloat s čiernym teplým ránikom
- ✓ obojstranná aplikácia Alu-Nox
- ✓ povrch: RAL 7016 matný sivý antracit



- ✓ úchytka z nehrdzavejúcej ocele AP 50.1200
- ✓ zasklenie, predná strana: VSG 33.1 thermofloat
- ✓ stredné zasklenie: pieskované sklo s priehľadnými pruhmi
- ✓ zasklenie, zozadu: thermofloat s čiernym teplým rámikom
- ✓ obojstranne frézované
- ✓ povrch: RAL 9016 lesklá biela

- ✓ úchytka z nehrdzavejúcej ocele AP 60.800
- ✓ zasklenie, predná strana: VSG 33.1 thermofloat
- ✓ stredné zasklenie: pieskované sklo s priehľadnými pruhmi
- ✓ zasklenie, zozadu: thermofloat s čiernym teplým
- ✓ obojstranná aplikácia Alu-Nox
- ✓ obojstranné frézovania
- ✓ povrch: RAL 7001 matná



- ✓ úchytka z nehrdzavejúcej ocele AP 60.800
- ✓ zasklenie, predná strana: VSG 33.1 thermofloat
- ✓ stredné zasklenie: pieskované sklo s priehľadnými pruhmi
- ✓ zasklenie, zozadu: thermofloat s čiernym teplým rámikom
- ✓ povrch: RAL 9016 lesklá biela



- ✓ úchytka z nehrdzavejúcej ocele AP 60.1800
- ✓ zasklenie, spredu: VSG 33.1 thermofloat
- ✓ zasklenie, stred: pieskované sklo s priehľadnými pruhmi, priehľadný a ozdobný rámik
- ✓ zasklenie, zozadu: thermofloat s čiernym teplým
- ✓ obdĺžniková ochrana pred poškriabaním obojstranná AP 3400 Alu-Nox
- ✓ povrch: RAL 7001 matná

INDIVIDUÁLNE ČÍSLO / NÁPIS

Okrem ozdôb vo forme rôzneho typu vzorov, ponúkame tiež možnosť umiestniť na panelových dverách ozdobné číslo domu či priezvisko.

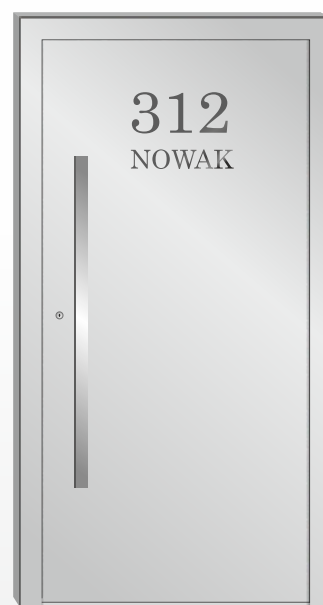

KOVANIE



VALČEKOVÝ PÁNT

Hliníkové dvere vďaka valčekovému pántu získavajú praktické funkcie spojené s formou, ktorá zlepšuje celkový vzhľad. Pánt je nastaviteľný v troch rovinách, a dokonca aj pri extrémnom nastavení, nedochádza k zmene vzájomnej polohy prvkov.



SKRYTÝ PÁNT

Do dverí, ktoré sú kompletne vyrobené z hliníka, ponúkame úplne skryté pánty. Je to subtilná kombinácia vkusu a optickej ľahkosti skrytých prvkov kovania s veľmi silnou a pevnou konštrukciou.



POVRCHOVÝ PÁNT

Pánt je dostupný vo verzii dvoma a troma krídelkami. Vyznačuje sa ľahkým nastavením v 3 rovinách, bez potreby zloženia krídla. Solídne zhotovenie a vysoko kvalitné vzory, vďaka ktorým povrchové pánty sú výnimočne trvácny a súčasne estetickým riešením.



TYPY VLOŽIEK

Ponúkame tri typy atestovaných cylindrických vložiek, ktoré zaručujú náležitú úroveň bezpečnosti v súlade s platnými normami, čo potvrdzujú príslušné certifikáty.



jednostranná cylindrická vložka



dvojstranná cylindrická vložka



cylindrická vložka s guľou

VIACBODOVÉ MECHANICKÉ ZÁMKY

V našej ponuke nájdete trojbodové apäťbodové zámky, ktoré majú jednu západku integrovanú v hlavnom zámku, a príslušne dve alebo štyri oceľové háky s dvojitými trňmi v dodatočných zámkoch.

TYPY UZATVÁRACÍCH MECHANIZMOV



VALČEKY

Uzamknutie v jednej rovine mosadznými valčekmi s nastaviteľným prítlakom.



HRÍBIKY

Uzamknutie v jednej rovine oceľovými hríbikmi s nastaviteľným prítlakom.



OCEĽOVÉ TRŇE

Uzamknutie v dvoch rovinách oceľovými trňmi s nastaviteľným prítlakom, čo sťažuje vlámanie.



OCEĽOVÉ HÁKY

Uzamknutie v troch rovinách oceľovými hákmi s nastaviteľným prítlakom, predchádza vzájomnému odtiahnutiu rámu a krídla.



OCEĽOVÉ HÁKY S DVOJITÝMI TRŇMI

Uzamknutie v troch rovinách integrovanými oceľovými hákmi a trňmi, s nastaviteľným prítlakom.

zámok
3-bodový

zámok
5-bodový

ELEKTROZÁMKY

Elektrozámky sa používajú v panelákoch, domoch a iných objektoch, kde je potrebné ovládať otváranie nadiaľku. Elektrozámky sú často považované za dodatočné zariadenia, používané spolu so štandardnými mechanickými zámkami. Vďaka tomu sa dvere dajú otvoriť kľúčom, ako aj inými elektronickými zariadeniami. Ponúkame štandardné a reverzné (s opačnou funkciou otvorenia) elektrozámky. Zámok sa zatvára po zapnutí napätia, a po vypnutí napätia sa otvára.



SAMOZATVÁRAČE



POVRCHOVO-SKRYTÝ

Horný samozatvárač skrytý v dverovom krídle s klznou koľajnicou skrytou v zárubni. Plynulé nastavenie rýchlosti zatvárania, plynulo nastaviteľné tlmenie otvárania („protivetrová“ funkcia). Materiál: nehrdzavejúca oceľ.

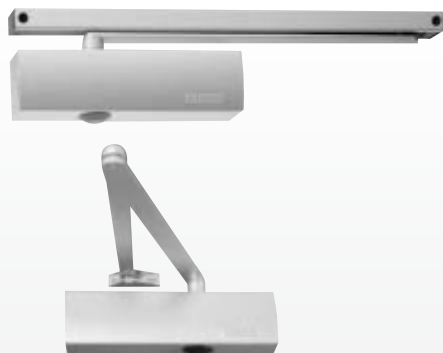

POVRCHOVÝ

Horný samozatvárač s klznou koľajnicou alebo ramenom. Spredu nastaviteľná rýchlosť zatvárania, koncová fáza zatvárania nastaviteľná spredu v prípade samozatvárača s klznou koľajnicou, a zmenou dĺžky ramena v prípade samozatvárača s ramenom. Materiál: nehrdzavejúca oceľ.

TYPY A VZORY ÚCHYTIK

ÚCHYTKY DOSTUPNÉ VO VERZII INOX



IPP 01



IPP 02



IPP 03



IPP 04



IPP 05

ÚCHYTKY DOSTUPNÉ VO VERZII INOX A HLINÍK



IPP 06



IPP 07

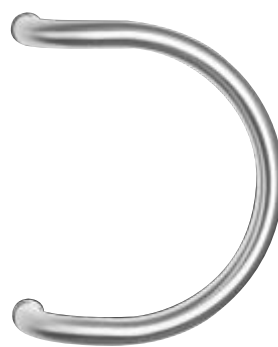

IPP 08



IPP 09



IPP 10



IPP 11



IPP 12



IPP 13



IPP 14



IPP 15



IPP 16



IPP 17



IPP 18

IPP 19

IPP 20

IPP 21

IPP 22

IPP 23

Dostupné odtiene úchytiak

- RAL: 9016, 3001, 8003, 7016, 8019, 8017, 8077, 9005
- SILVER, TITAN, GOLD, SATIN

Dostupné odtiene kľučiek

- strieborný (F1), zlatý (F3), staré zlato (F4), inox (F6), čierny (F8), titán (F9)

TYPY HLAVIČIEK



KĽUČKY

KĽUČKY TYPU H1 S DLHÝM A KRÁTKYM ŠTÍTOM



IPK 01



IPK 02

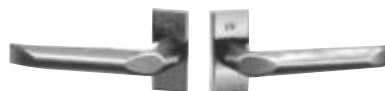

IPK 03



IPK 04

KĽUČKY TYPU H2 S DLHÝM A KRÁTKYM ŠTÍTOM



IPK 05



IPK 06



IPK 07



IPK 08

DOPLNKY PANELOVÝCH DVERÍ

Široká škála rôznych doplnkov prináša dodatočnú záruku, že budú splnené rôznorodé očakávania a potreby ohľadne používania a komfortu.

Oplatí sa zvoliť individuálne riešenia, ktoré v maximálnej možnej miere splnia očakávania a potreby používateľov.

ELEKTRONICKÉ ZÁMKY



- ✓ Šifrové zámky (klávesnica s kódom) – moderné riešenie otvárania a zamykania dverí bez použitia mechanického kľúča. Dvere sa otvárajú číselným kódom.



- ✓ Čítačka odtlačkov prstov (biometrická) – kompatibilná s elektromechanickými zámkami a elektrozámkami, zaručuje najvyššiu mieru bezpečnosti – programovanie bez kódu, dvere sa otvárajú odtlačkom prsta.



- ✓ Bluetooth čítačka – dvere sa otvárajú s použitím chytrého zariadenia (napr. smartfónu) s Bluetooth aplikáciou, vďaka čomu sa ľahko zbavíte nepraktického zväzku kľúčov. Priblížite zariadenie k čítačke a dotknite sa prstom Bluetooth panela – automaticky zámok odblokuje uzamknutie. Keď prekročíte prah, zatvárač dverí sa postará o bezodkladné zatvorenie krídla, a automatický zámok sa opäť uzamkne. Dvere sa dajú otvoriť zvonku aj kľúčom, a zvnútra kľučkou. Tento systém umožňuje naprogramovať niekoľko chytrých



- ✓ Digitálny dverový priezor – elektronickédverový priezor nahrádza tradičný dverový priezor. Na malom displeji, ktorý je namontovaný na dverovom krídle, sa naživo zobrazuje, kto stojí za dverami. Veľký LCD displej s priemerom 3,2", ktorý poskytuje výrazný, jasný a farebný obraz.



ZASKLENIE

Spoločnosť INWEST–PROFIL ponúka širokú škálu priehľadných skiel, skiel s reflexnou vrstvou, ako aj skiel farbených v hmote.

OZDOBY – EFEKTOVÉ SKLO



Master point



Master care



Biela kura



Biela Niagara



Atlantic



Biela alt deutsch



Kathedral



Pieskovaná biela delta



Master lens



Master ligne



Master ray



Crepi



Biela kôra



Hnedá kôra



Biela chinchila



Hnedá chinchila



Decormat

REFLEX - AGC

Planibel sivé



Planibel hnedé



Planibel zelené



- Zelené stopsol
- Tmavomodré stopsol
- Strieborné anterlio
- Arctic Blue

PRÍKLADY DEKORAČNÝCH SKIEL



ODTIENE PANELOV

Práškovo lakované hliníkové panely sú dostupné so všetkými odtieňmi palety RAL. PVC panely sú laminované. Zaujímavým riešením je spájanie rôznych farieb na jednom dverovom paneli, vďaka čomu dvere majú dvere neopakovateľný jedinečný vzhľad.



HLINÍKOVÉ

RAL 1000	RAL 1003	RAL 1007			RAL 1014	RAL 1016
RAL 1019	RAL 1021	RAL 1024	RAL 1027	RAL 1028	RAL 1032	RAL 1034
RAL 2000	RAL 2001	RAL 2002	RAL 2003	RAL 2009	RAL 2011	RAL 2012
RAL 3000	RAL 3003	RAL 3004	RAL 3007	RAL 3009	RAL 3011	RAL 3012
RAL 3015	RAL 3016	RAL 3017	RAL 3020	RAL 3022	RAL 3027	RAL 4001
RAL 4002	RAL 4003	RAL 4004	RAL 4009	RAL 5000	RAL 5002	RAL 5003
RAL 5004	RAL 5005	RAL 5009	RAL 5012	RAL 5013	RAL 5014	RAL 5017
RAL 5018	RAL 5022	RAL 5023	RAL 5024	RAL 6000	RAL 6001	RAL 6002
RAL 6003	RAL 6004	RAL 6005	RAL 6006	RAL 6009	RAL 6010	RAL 6013
RAL 6014	RAL 6016	RAL 6017	RAL 6018	RAL 6019	RAL 6020	RAL 6021
RAL 6024	RAL 6025	RAL 6026	RAL 6027	RAL 6029	RAL 6032	RAL 6033
RAL 6034	RAL 7000	RAL 7001	RAL 7002	RAL 7003	RAL 7005	RAL 7006
RAL 7008	RAL 7009	RAL 7011	RAL 7013	RAL 7015	RAL 7016	RAL 7021
RAL 7023	RAL 7024	RAL 7032	RAL 7033	RAL 7034	RAL 7035	RAL 7036
RAL 7042	RAL 8000	RAL 8001	RAL 8002	RAL 8012	RAL 8014	RAL 8016
RAL 8019	RAL 8023	RAL 8024	RAL 8028	RAL 9001	RAL 9002	RAL 9003
RAL 9004	RAL 9005	RAL 9010	RAL 9011	RAL 9016	RAL 9017	RAL 9018

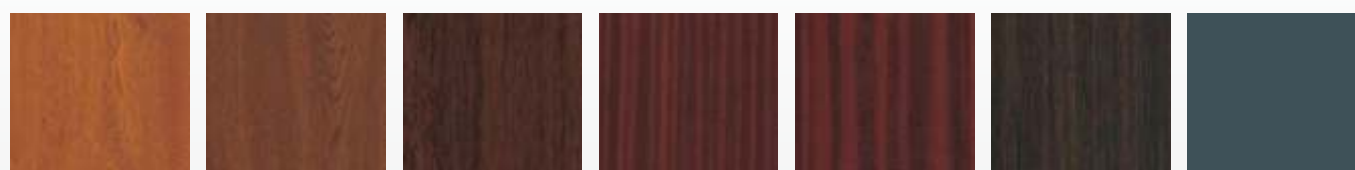

Zlatý dub

Vlašský orech

Rustikálny dub

Mahagón

Mahagón - Sapeli

Dub močiarny 2

Antracit

Predstavené odtiene majú iba názorný charakter a môžu sa nepatrne líšiť od skutočných odtieňov hotových dverí. Komplexný vzorkovník farebných je dostupný v našich predajných miestach a u našich obchodných zástupcov.

PRÍKLADY VZOROV PANELOVÝCH DVERÍ



IPD 01

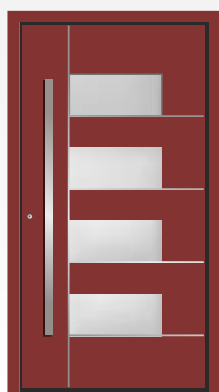

IPD 02



IPD 03

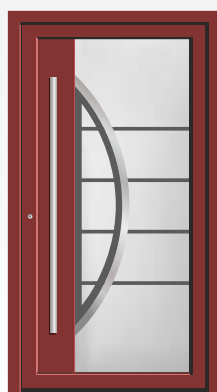

IPD 04

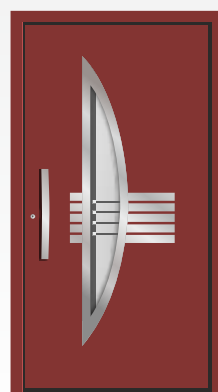

IPD 05



IPD 06

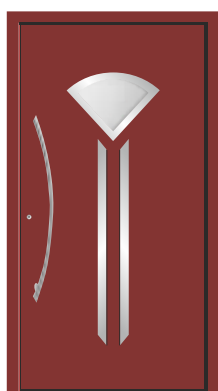

IPD 07

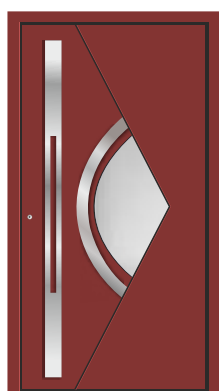

IPD 08

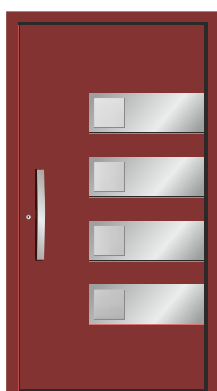

IPD 09



IPD 10



IPD 11

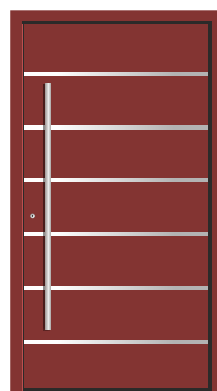

IPD 12



IPD 13



IPD 14



IPD 15



IPD 16



IPD 17



IPD 18



IPD 19



IPD 20



IPD 21



IPD 22



IPD 23



IPD 24



IPD 25



IPD 26



IPD 27



IPD 28



IPD 29



IPD 30

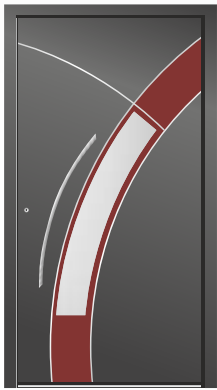

IPD 31



IPD 32



IPD 33



IPD 34



IPD 35



IPD 36



IPD 37



IPD 38



IPD 39



IPD 40



IPD 41



IPD 42



IPD 43



IPD 44

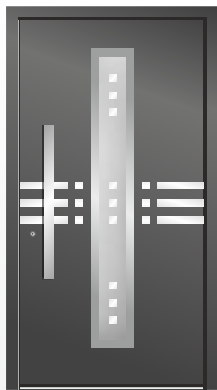

IPD 45



IPD 46



IPD 47



IPD 48

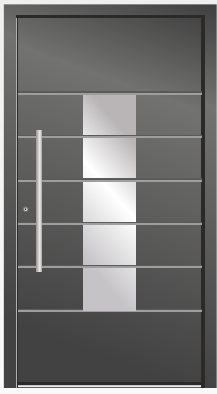

IPD 49



IPD 50



IPD 51



IPD 52



IPD 53



IPD 54



IPD 55



IPD 56



IPD 57



IPD 58



IPD 59



IPD 60



IPD 61



IPD 62



IPD 63



IPD 64



IPD 65



IPD 66



IPD 67



IPD 68



IPD 69



IPD 70



IPD 71



IPD 72



IPD 73



IPD 74



IPD 75



IPD 76

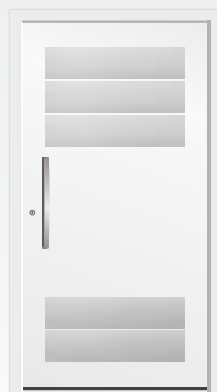

IPD 77



IPD 78



IPD 79



IPD 80



IPD 81



IPD 82



IPD 83



IPD 84



IPD 85



IPD 86



IPD 87



IPD 88



IPD 89



IPD 90



IPD 91



IPD 92



IPD 93



IPD 94



IPD 95



IPD 96

Informácie, ktoré sú uvedené v tomto katalógu, majú informatívny charakter a nepredstavujú obchodnú ponuku v zmysle článku 66 § 1 občianskeho zákonníka, ako aj iných príslušných predpisov platnej legislatívy. Spoločnosť Inwest-Profil nezodpovedá za prípadné chyby tlače, sadzby či prekladu. Spoločnosť si vyhradzuje právo na zavádzanie zmien, vrátane technických, bez predchádzajúceho upozornenia. Katalóg je chránený autorskými právami. Všetky práva vyhradené.

INWEST-PROFIL

Inwest-Profil sp. z o.o. spółka komandytowa
Bajdy 206 k/Krosna, 38-471 Wojaszówka, Polsko
tel.: +48 13 43 858 75 / +48 18 43 855 80
fax: + 48 13 43 850 38
infolinka: 800 166 155

e-mail: biuro@inwestprofil.pl

www.inwestprofil.pl